

OKIENNICE PRZESUWE



**Baier**

Porusza światło i cień

**OKIENNICE PRZESUWNE – URZEKAJĄCA RÓŻNORODNOŚĆ**  
Baier porusza. Nie tylko Państwa fasadę – Just-in-Time



# INDYWIDUALNE PODEJŚCIE DO KLIENTA – ELASTYCZNIE I SZYBKO

Baier porusza. Nie tylko Państwa fasadę – Just-in-Time



Obracane drewniane lamele,  
Wzornictwo i funkcjonalność

Baier zaczyna się tam, gdzie kończy się przeciętność. Baier kładzie nacisk na trwałość i zrównoważony rozwój. W funkcjonalności, produkcji, i szeroko pojmowanym design'ie. Jesteśmy godnym zaufania partnerem, naszymi klientami są liczne firmy budowlane, architekci i rzemieślnicy, którzy to stawiają szczególnie wysokie wymagania, jeżeli chodzi o indywidualność i doskonałość.

Konstrukcje aluminiowe są naszą podstawową kompetencją. Ciągła chęć doskonalenia się i innowacyjności to integralna część filozofii naszej firmy. Wspólnie z Państwem tworzymy i wypracujemy doskonałe rozwiązania wszelakich pomysłów, po to, by następnie wdrażać je w życie, dając przy tym gwarancję satysfakcji. Tak oto powstają indywidualne projekty w sektorze prywatnym i komercyjnym, a to wszystko bez uszczerbku na funkcjonalności, bezpieczeństwie czy komforcie. Rzetelne i mieszczące się w założonym budżecie. Tak, aby fasada inspirowała do przeżywania poruszających chwil.

Ochrona przeciwsłoneczna i zarazem zapewnienie prywatności

Okiennice przesuwne na tarasie.

Okiennice przesuwne w „Alten Hof”, Monachium.

Okiennice przesuwne przekonują do siebie poprzez swoją różnorodność, możliwość dostosowania oraz jakość.

**Baier porusza.** Od ponad 40 lat Baier specjalizuje się w zakresie projektowania, produkcji i montażu ruchomych elementów elewacyjnych w Niemczech, a od 2011 roku działamy również na terenie Polski, stale poszerzając grono zadowolonych Klientów.

Program usług obejmuje szeroki wachlarz produktów takich jak okiennice przesuwne i harmonijkowe, automatyka systemów przesuwnych, okna przesuwne, rolety do okien dachowych oraz systemy przesuwne do drzwi wewnętrznych.

Zapraszamy do zapoznania się z naszymi produktami, które wyróżniają się jakością i precyzją wykonania.



# OKIENNICE PRZESUWNE – JAKOŚĆ ZACZYNA SIĘ W SZCZEGÓŁACH

Baier porusza. Just-in-Time



*Okiennice przesuwne firmy Baier to ochrona w jej najpiękniejszym wymiarze. Oslaniają od światła, chronią przed niekorzystną pogodą. Bogata różnorodność materiałów, rozmiarów, kolorów. Wzornictwo, które porusza.*



*Zacienienie dostosowane do indywidualnych potrzeb – w domu, a także w wielkogabarytowym budownictwie. Również przy nietypowych kształtach. Unikalne, spersonalizowane pod klienta kompozycje kolorów. Okucia i mechanizmy Baier: Delikatny wygląd i bezpieczna konstrukcja.*

**Okiennice przesuwne Baier** odpowiadają

aktualnym trendom i duchowi czasu, a mimo

to są ponadczasowe. Zachwycają indywidualnymi możliwościami konstrukcyjnymi.

Nasze profesjonalne projekty, produkcja oraz

montaż zapewniają Państwu tak niezbędne

bezpieczeństwo.

- Innowacyjna ochrona przeciwsłoneczna
- Ochrona przed zewnętrznymi warunkami atmosferycznymi
- Wygodne w obsłudze
- Według indywidualnego projektu
- Ogromny wybór materiałów i kolorów
- Nowoczesny element architektury

# OKIENNICE PRZESUWNE – JAKOŚĆ ZACZYNA SIĘ W SZCZEGÓŁACH

Baier porusza. Just-in-Time

*Okiennice przesuwne firmy Baier to ochrona w jej najpiękniejszym wymiarze. Oslaniają od światła, chronią przed niekorzystną pogodą. Bogata różnorodność materiałów, rozmiarów, kolorów. Wzornictwo, które porusza.*



*Okiennice przesuwne odpowiadają ponadczasowym trendom, idą z duchem czasu, zachwycają w swej różnorodności kształtów, materiałów i kolorów.*

Design, który rozpieszcza. Komfort, który zachwyca. Specjalnie opracowane i testowane na przestrzeni lat systemy napędowe oferują Państwu najwyższą wygodę. Istnieje przy tym możliwość stosowania przyjaznej dla środowiska i oszczędnej pod względem kosztów energii solarnej. Ale najpiękniejsze w tym wszystkim są same okiennice.

Nasze okiennice, poza wspaniałym wzornictwem, oferują perfekcyjną technikę ochrony przeciwsłonecznej odpornej na czynniki atmosferyczne, szczególnie przydatną podczas niesprzyjającej pogody czy bardzo słonecznych dniach. Na życzenie ustawiają się automatycznie zgodnie z biegiem słońca – są to dwa niezwykle ważne argumenty, które przekonują do zastosowania ich na przykład w: szpitalach, budynkach komercyjnych, budynkach użyteczności publicznej czy ośrodkach sportowych. A ponadto – okiennice gwarantują doskonałą ochronę przed wzrokiem nieproszonych gości. Okucia do okiennic przesuwanych Baier sprawiają, że przestają istnieć jakiegokolwiek granice, jeśli chodzi o realizację indywidualnych pomysłów. Mogą one być wykonane w wersji jedno- lub dwuskrzydłowej, albo w formie teleskopowej. Wszystko jest możliwe w realizacji. I wszystko tworzy idealną, niekorozyjną podstawę do doboru najlepszego dla klienta materiału na stworzenie okiennic. Lamele drewniane i aluminiowe, blachy aluminiowe, tkaniny i siatki metalowe, płyty kompozytowe, szkło ozdobne to tylko część z oferowanych przez nas materiałów. W każdym kolorze, w każdym rozmiarze. Możliwe są także moduły solarne.

# HIGHTECH – NAJWYŻSZA ELASTYCZNOŚĆ DZIĘKI WŁASNEJ PRODUKCJI

Baier bewegt. Just-in-Time



*Baier Hightech to technologia w najwyższym stopniu, która powstała dzięki połączeniu pracy najnowocześniejszych maszyn i ludzkich rąk. Z wielką dbałością o szczegóły. Miłość, która porusza.*



*Montaż produktów do wysyłki i własna produkcja.  
Indywidualne planowanie przez in-house CAD.  
Szybka dostawa prosto z magazynu.*

*Nowoczesna technologia produkcji, ekonomia i ponadprzeciętna elastyczność.  
Ponadczasowość i dopasowanie do aktualnych trendów.*

**Produkcja Baier** oferuje Państwu więcej

niż zwykłą elastyczność, ponieważ wszystkie czynniki będące wyznacznikiem jakości produkcji i wpływające na tę jakość skoncentrowaliśmy pod jednym dachem. Wieloletnie doświadczenie oraz fakt bycia czołowym liderem na rynku wpłynęły na rozwój i poziom produkcji oraz przyczyniły się rozprzestrzeniania się marki Baier.

- Wieloletnie doświadczenie
- Kompleksowe projektowanie i własny dział rozwoju
- Opracowanie dokumentacji wykonawczej
- Specjalnie wyselekcjonowani dostawcy materiałów
- Duże stany magazynowe
- Nowoczesny park maszynowy
- Elastyczność dzięki ręcznej produkcji
- Najwyższa jakość „Made in Germany”

Pasja jako siła napędowa, doświadczenie jako niezbędna baza. A tam, gdzie jest pasja, jest także miłość. Miłość do detali, która do stworzenia wysokogatunkowych i odpowiadających kanonom wzornictwa produktów, jest nieodzowna. Bez uszczerbku na funkcjonalności. Bez żadnego ale! Tak właśnie powstają produkty Baier, które nie pozostawiają nic do życzenia.

Baier gwarantuje bezbłędne i w 100% trafione wcielenie w życie Państwa wyobrażeń poprzez własny projekt, produkcję oraz kontrolę jakości. Przysłowiowe „wszystko pod jednym dachem” umożliwia sprawną komunikację pomiędzy działami, a to z kolei pozwala uniknąć nieporozumień i problemów już od samego początku. Sprawny przepływ informacji oraz magazynowanie na miejscu są gwarancją terminowych dostaw. Dla Baier jest to oczywistość. Podobnie jest z elastycznością. Wymaga ona dostosowania produkcji zarówno do obiektów wielkopowierzchniowych, wymagających ogromnych ilości danego produktu, jak i ukierunkowania na osobiste pragnienia klienta. I oczywiście ekonomia. Baier to potrafi. Potrafimy, ponieważ posiadamy niezbędne doświadczenie oraz lojalnych pracowników. Niezbędną podstawę do wytwarzania trwałych, wysokojakościowych produktów.

# PERFEKCJA – JAKOŚĆ, KTÓRA PORUSZA

Baier porusza. Just-in-Time



Perfekcja Baier. Kiedy coś wydaje się trudne do zrealizowania, wtedy pojawia się my. Projektujemy i produkujemy. Doskonałość, która porusza.

Niewidoczny napęd ukryty pod maskownicą

Projekty Baier stawiają na doskonałość.

Doskonałość, jakiej należy oczekiwać od

producenta i dostawcy. Stawiamy także na właściwe rozwiązania oraz słynne „myślenie do przodu” - przewidywanie. Udaje się to poprzez stworzenie produktów, które emanują prostotą, a przy tym kosztują tylko tyle, ile jest to konieczne.

Baier zrzesza budowlanców, architektów i rzemieślników. Dzięki wstłuchaniu się i rozpoznaniu potrzeb klientów powstają rozwiązania będące idealnym połączeniem komfortu użytkowania oraz designu. Tworzy to typową dla firmy Baier najwyższą jakość „Made in Germany”.

Okiennice przesuwne są czymś więcej niż tylko nowoczesnymi elementami wkomponowanymi w wymagające budownictwo mieszkaniowe czy handlowe. Są elementem ruchomym i tutaj Baier jest w swoim żywiole – specjaliści projektują rozwiązania do wszystkich kluczowych elementów wyposażenia: wyciszają ekonomiczne koszty standardowe dla skrzydeł o wadze pomiędzy 40-140 kg, ale również podają rozwiązania specjalne przy wadze do 300 kg. Konstrukcje jednoskrzydłowe, ale i wieloskrzydłowe kombinacje. Długo testowane i odporne na korozję. Techniki napędowe, które nie tylko cicho i bezpiecznie działają, ale są ponadto dyskretnie ukryte, co czyni je niezauważalnymi. A pasujące stylistycznie akcesoria i wykończenia są świetnym uzupełnieniem całości. Spełniamy wszystkie życzenia. Od standardu do ekstrawagancji. Klasyczne drewniane, łatwe do czyszczenia aluminiowe oraz będące wynikiem zaskakującego połączenia materiałów i form. Zawsze w zestawie gotowym do łatwego i nieskomplikowanego montażu. To właśnie te poruszające momenty, które mają znaczenie.

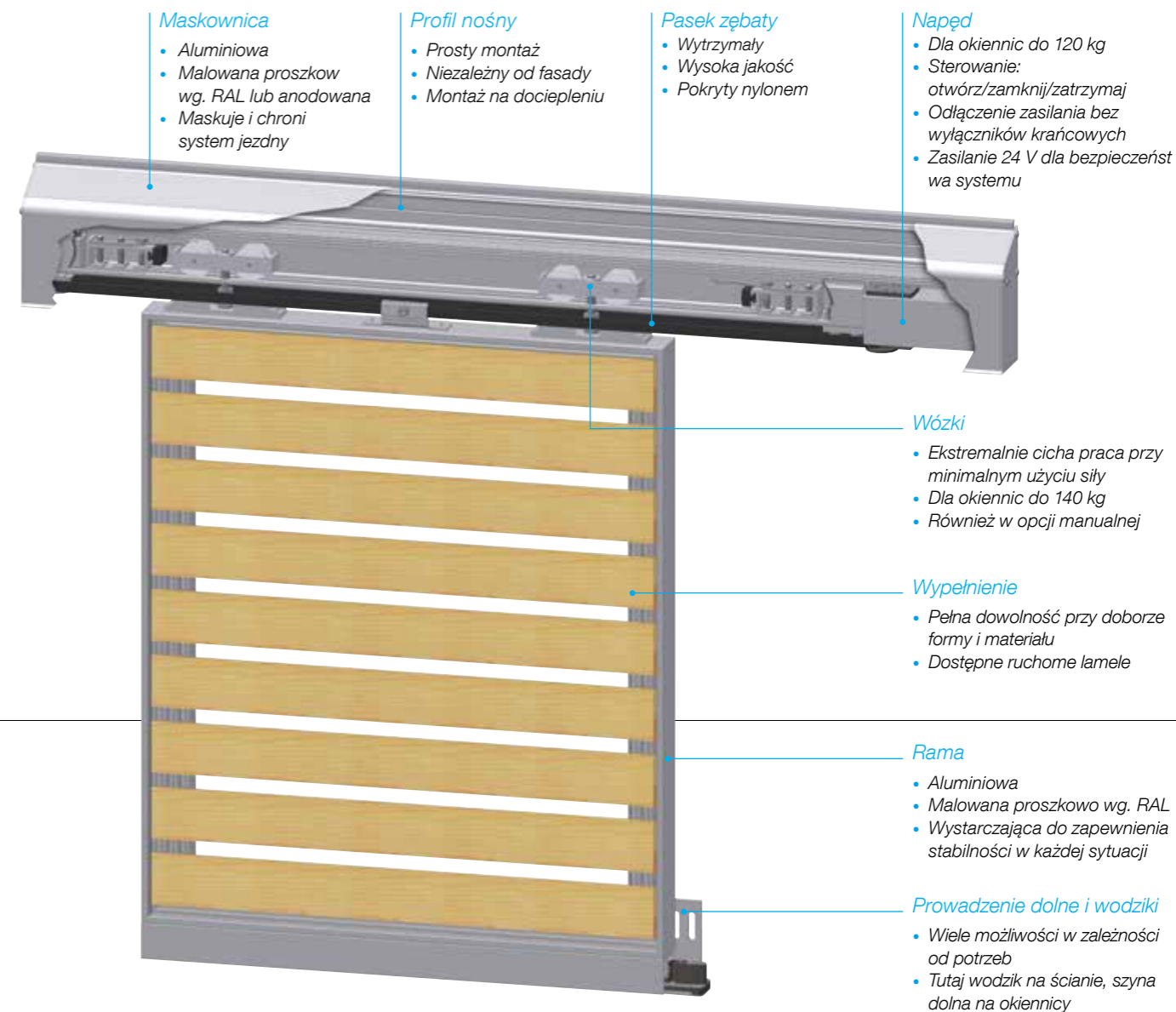

- Własne rozwiązania i ich dalsze udoskonalanie
- Obsługa: manualna, elektryczna, radiowa
- Na życzenie możliwe różne kombinacje
- Jedno-, dwu- i wieloskrzydłowe schematy (symetryczne, asymetryczne i teleskopowe)
- Kompletnie rozwiązania systemowe
- System poddany testom wytrzymałościowym
- Krótkie terminy dostawy

## Fakty w skrócie

### Ogólny

- Wszystkie elementy do zastosowania zewnętrznego odporne na korozję, poddane testom jakościowym i wytrzymałościowym
- Wszystkie produkty dostępne w sprzedaży oddzielnie
- Jeszcze dzisiaj proszę do nas przesłać Państwa projekt do wyceny

# SYSTEMY MONTAŻOWE – OKUCIA I OSPRZĘT

Baier porusza. Just-in-Time



Systemy montażowe Baier. Tam, gdzie wymagana jest elastyczność, firma Baier oferuje idealne rozwiązanie montażowe. Elastyczność, która porusza.

Do każdej okiennicy pasujący wózek.

Systemy montażowe Baier, dzięki moż-

liwości prostych kombinacji, prowadzą do

pełnej swobody w tworzeniu. Z wielkiego

wyboru możliwości powstają indywidualne

rozwiązania. Indywidualność, która każdą

elewację uczyni wyjątkową.

Okiennica 1-skrzydłowa



Okiennica 2-skrzydłowa, teleskopowa



Okiennica 3-skrzydłowa, teleskopowa (również wielokrotnie)



Okiennica 2-skrzydłowa, symetryczna



Okiennica 4-skrzydłowa, symetryczna i teleskopowe 2 z lewej, 2 z prawej



Okiennica 6-skrzydłowa, symetryczna i teleskopowa 3 z lewej, 3 z prawej (również wielokrotnie)

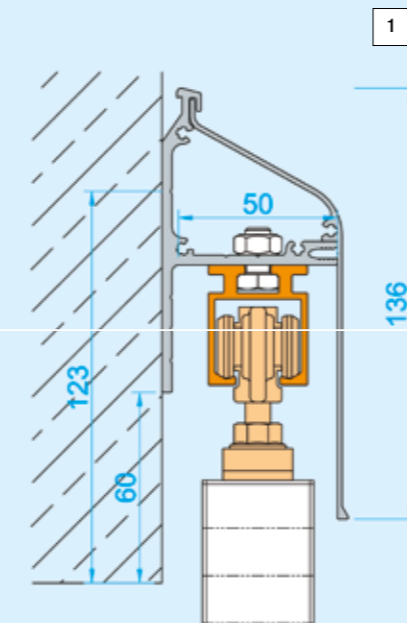

1 Baier Herakles CS/50 plus Olymp G/80

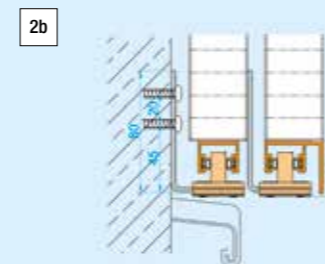
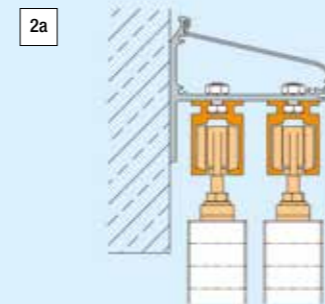

2a Baier Herakles CS/100 plus Olymp G/140

2b Baier Achill FS/U+GK sposób montażu na okiennicy  
Baier Achill GL/SB sposób montażu przy ścianie

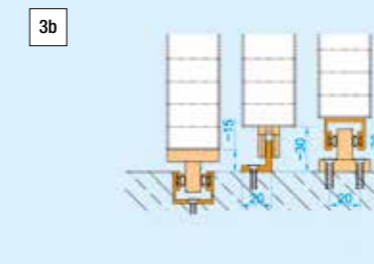
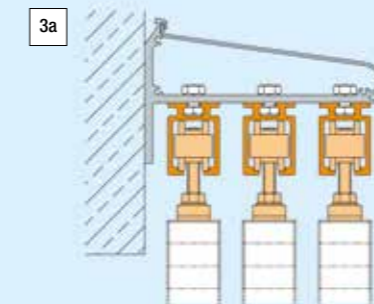

3a Baier Herakles CS/150 plus Olymp K/100

3b Baier Achill FS/U + GK sposób montażu dolny w fundamencie  
Baier Achill FS/SP montażu dolny na fundamencie  
Baier Achill GL/SB sposób montażu dolny na fundamencie

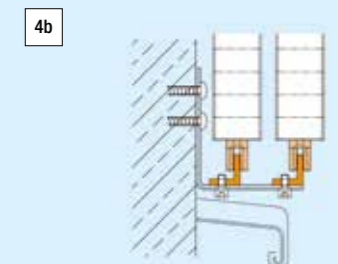
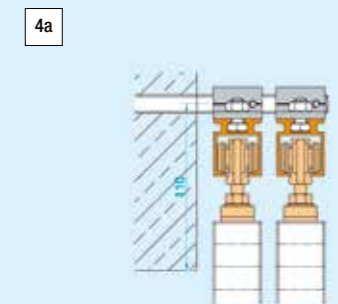

4a Baier Herakles GS plus Olymp G/80

4b Baier Achill FS/SP sposób montażu przy ścianie  
Baier Achill GL/SB sposób montażu na okiennicy

Firma Baier, obok wszechstronnych produktów standardowych, oferuje również adekwatne do projektu rozwiązania specjalistyczne. Nasze wieloletnie doświadczenie umożliwi znalezienie odpowiedniej techniki montażu dostosowanej do Państwa elewacji.

Nasz standardowy system montażowy „Herakles CS” nadaje się do różnego typu rozwiązań i jest w stanie pomieścić aż do trzech elementów: sam montaż jest niezwykle prosty i może być przeprowadzony niezależnie od rodzaju podłoża, również na termoizolacji. Dzięki wózkom przesuwanie rolet nie wymaga żadnego wysiłku, nadają się one do wszystkich okiennic przesuwnych mieszczących się w wadze do 140 kg. Oprócz montażu do ścian i sufitów, oferujemy także specjalne systemy do integracji z elewacją. Liczne kombinacje „rozwiązań montażowych” Baier stanowią także dla Państwa okiennic przesuwnych idealne rozwiązanie.

## Fakty w pigułce:

### Okucia „Olymp” od Baier:

- Nasza główna seria montażowa to Baier Olymp G/40 i Baier Olymp G/80 (odpowiednio do ciężaru skrzydła 40 i 80 kg).
- Dostępne także inne serie okuć do wagi 140 kg.
- Wszystkie prowadnice z wpustem dla śrub M8

### Prowadnice podłogowe „Achill” od Baier:

- Ciągłe lub punktowe
- Do wszystkich typów podłoża indywidualne rozwiązania, na przykład do: parapetów, elewacji, tarasów itd.

### System mocujący „Herakles” od Baier

- Baier Herakles CS
  - System profili składający się z osłony bocznej oraz pokrywy, umożliwiającą łatwy i estetyczny montaż żaluzji przesuwanych
  - Umożliwia montaż 1-, 2- i 3-torowy (szerokości: 50mm, 100mm, 150mm itd.)
  - Dodatkowe wzmocnienia dla maksymalnych obciążeń
  - Umożliwia zamontowanie kabla elektrycznego w profilu
- Baier Herakles GS
  - Specjalne, wzmocnione szyny jezdne dla zwiększonego rozstawu punktów mocowania
  - Uchwyty regulowane do łatwego montażu, przy pomocy prętów gwintowanych lub kołków do systemów elewacyjnych (dociepleniowych)
  - Z możliwością osłony
  - brak specjalnych wytycznych względem rozstawu i podziału torowisk
  - Bezproblemowe mocowanie także do nierównych powierzchni montażowych, takich jak kamień naturalny, cegła klinkierowa czy drewno
- Systemy specjalne
  - do integracji z elewacją
  - konstrukcje specjalne

# TECHNIKA NAPĘDOWA – NAPĘDY I AKCESORIA

Baier porusza. Just-in-Time



Technika napędowa Baier – inteligentne rozwiązania. Nieważne, czy słońce, deszcz czy wiatr. Nasze produkty dostosowują się do wszystkich warunków. Inteligencja, która porusza.

Napęd, który zapewni maksymalny komfort. Ochrona przed promieniami słonecznymi na jedno kliknięcie.

Technologia sterowania na wysokim poziomie

Technika napędowa Baier oznacza mak-

simum wygody i niezawodność. Układ na-

pędowy został zaprojektowany specjalnie z przeznaczeniem do użytku zewnętrznego.

Wyróżnia się wysoką trwałością oraz niewiarygodnie cichą pracą.

Baier czuje się znakomicie w dziedzinie nowoczesnych technik sterowania i napędu, które pozwalają dostosować fasadę do własnych upodobań. Kompaktowe wzornictwo „Baier” nie tylko wpływa na wyjątkowy wygląd żaluzji przesuwanych, ale także umożliwia przeprowadzenie sprawnego montażu.

Dzięki nieustannemu rozwojowi naszej technologii napędowej, Baier jest w stanie skomponować dla Państwa z wielu elementów odpowiedni system sterowania – tak, aby okiennice przesuwne sterowane napędem elektrycznym mogły łączyć w sobie indywidualny projekt oraz wyjątkowy komfort pracy. Akcesoria do obsługi można dopasować stylistycznie do całości wystroju otoczenia i umieścić przy tym w dowolnym miejscu na ścianie. Zdalne sterowanie radiowe zapewnia maksimum komfortu – łatwe w użyciu, obsługa z niemal każdego miejsca. Zintegrowane w okiennicach czujniki pozwalają na uzyskanie optymalnej pozycji ustawienia żaluzji, również wtedy, gdy nie ma nikogo w domu. Tym sposobem jesienią okna pozostają suche, a latem w pokojach panuje przyjemny chłód. Możliwość przyłączenia do Systemu Bus otwiera przed Państwem nieograniczone możliwości przystosowania elewacji do zmiennych warunków pogodowych.

RT 24  
(1-kanalowy)



Sterowanie poprzez włącznik



RT 22  
(24-kanalowy)



Moduł sterowniczy z możliwością programowania



Bezpośrednie połączenie silnika 230 V



## Fakty w pigułce

### Napędy i sterowniki „Prometheus” od Baier:

- Baier Prometheus XS-2: silnik zasilany prądem 24 V z osobnym systemem sterowania zainstalowanym wewnątrz budynku
- Opcjonalnie zintegrowane sterowanie poprzez bezpośrednie przyłączenie 230V
- Przeniesienie mocy przez pasek zębaty, linki stalowe z płaszczem PU i tkaninę nylonową
- Małe wymiary montażowe: sterowanie z transformatorem znajduje się w puszcze, możliwe także zintegrowane sterowanie w urządzeniu szeregowym lub samym silniku. Wymiary obudowy napędu: 45 x 55 x 150mm
- Sterowanie z możliwością odcięcia zasilania i funkcją łagodnego zatrzymania:
  - proste ustawienie włączników krańcowych
  - automatyczne zapamiętywanie
  - sterowanie ruchem, możliwość podłączenia do systemu BUS z siłownikami itp.
  - możliwe dodatkowe elementy sterujące jak sterowanie bezprzewodowe, funkcja timera itp.



# OKIENNICE PRZESUWNE – ŚWIAT PEŁEN MOŻLIWOŚCI

Baier porusza. Just-in-Time



Okiennice Baier są jak tęcza nad oknami. Za każdym razem inne, za każdym razem fascynujące. Dają ogromne możliwości. Możliwości, które poruszają.

Baier porusza – multikolorowe możliwości.

Indywidualne możliwości projektowania – różne formy i materiały.

## Okiennice przesuwne Baier gwarancją

satisfakcji. Każdemu inwestorowi dajemy

możliwość nadania jego budynkowi indywidualnego charakteru, który odpowiadałby jego gustom. Dzięki elastyczności w doborze materiałów, kolorów oraz form możliwe jest tworzenie za każdym razem nowych, unikalnych rozwiązań.



Pełna paleta kolorów RAL. Okiennice Baier mogą być wykonane w dowolnej kolorystyce..

- Materiały: drewno, aluminium, stal, szkło, tekstylia i wiele innych
- Indywidualnie dobierana kolorystyka.
- Możliwe ruchome lamele.
- Ciągłe poszerzanie dostępnej gamy modeli okiennic i profili.
- Realizujemy również zamówienia na niewielkie ilości.

Tworząc firmę Baier czujemy się nie tylko twórcami i producentami wysokiej jakości okiennic przesuwnych. Czujemy się także artystami. Artystami-malarzami trzymającymi w ręku paletę, patrzącymi na świat pełen nowych możliwości projektowych. Świat składający się z materiałów, kształtów i kolorów.

Świat, który może stać się również Twoim światem. Wszystkie Twoje pomysły i inspiracje można tu wcielić w życie właściwie bez ograniczeń. A wszystko to dlatego, że Baier oznacza elastyczność. Przedstaw nam obraz Twoich marzeń, a my zadamy o płótno i farby. Nasze doświadczenie podpowie nam, jak mamy to przemieszać, aby uwidatnić wszystkie niuanse, jakiego podkładu i koloru należy użyć, aby wszystko ze sobą pięknie współgrało. A malowanie sprawi, że powstanie przy tym przyjemność i pasja – tę pasję widać w każdym naszym produkcie końcowym. Gotowe produkty – które sprawiają przyjemność. Gotowe produkty – o wielkich walorach estetycznych. A już stworzone przez nas projekty (części i profile), dostępne są w sklepach zarówno w większych ilościach, jak i w pojedynczych egzemplarzach.

# RADOŚĆ UKŁADANIA NICZYM GRA W PUZZLE

Baier porusza. Just-in-Time



W ofercie Baier znajdują się okiennice przesuwne dla każdego domu - zarówno dla domków jednorodzinnych, jak i większych budynków. Oferujemy ogromny wybór modeli bazowych, które to możemy następnie odpowiednio spersonalizować i indywidualnie dostosować do potrzeb klientów. Nawet wyjątkowo zindywidualizowane projekty bez przeszkód wcielamy w życie. Poniżej prezentujemy listę wybranych produktów podstawowych, w celu przybliżenia Państwu naszej oferty bazowej. **Proszę zwracać się do nas z każdym zapytaniem - chętnie pomożemy..**

Dostępne są wszystkie niżej przedstawione modele:

- **Aluminiowe:** odporne, proste w obróbce, dowolna paleta barw, ciekawe połączenie materiałów, łatwe w utrzymaniu w czystości. Profile aluminiowe dostępne są we wszystkich kolorach palety RAL, odcieniach DB, anodowane i dostępne w wielu innych kolorach i odcieniach specjalnych.
- **Drewniane:** naturalne, odnawialne źródło energii, świetnie się prezentują w połączeniu z fasadami drewnianymi. Wszystkie rodzaje drewna, mogą być impregnowane różnymi środkami, takimi jak: lakiery, oleje czy lazury.
- **Inne materiały, takie jak tekstylia, szkło, stal...**
- Możliwe wszelkie elastyczne połączenia różnych modeli podstawowych z innymi rozwiązaniami specjalnymi.
- Sztwytne lamelle, obrotowe lamelle, wypełnienia całkowite, tradycyjny wygląd, „wielkie systemy rozwiązań” dla dużych obiektów, rozwiązania dla indywidualnych projektów (patrz następne strony).

## Freiburg

## Niemalże bezramowa konstrukcja drewniana



- |                  |  |
|------------------|--|
| Rama             | Wyłaczany profil aluminiowy, ok. 39/41 mm  |
| Wypełnienie      | Listewki drewniane w kształcie do wyboru (np. trapezowe), dostępne również z aluminiową lamelą   |
| Cechy szczególne | <ul style="list-style-type: none"> <li>• Rozstaw oraz wielkość lameli dowolne</li> <li>• Możliwość wykonania z różnego rodzaju drewna</li> <li>• Delikatny wygląd ramy</li> <li>• Lekka, łatwa do utrzymania w czystości rama dzięki zastosowaniu profilu</li> </ul> |
| Przykłady        | <ol style="list-style-type: none"> <li>1 Lamelle modrzewiowe 40/25</li> <li>2 Profil ramy z prowadnicą dolną</li> <li>3 Przykładowy materiał: termodrewno</li> <li>4 Przykładowy materiał: drewno modrzewiowe</li> </ol>   |



## Erlangen z drewnem

## Wielka premiera lameli ruchomych

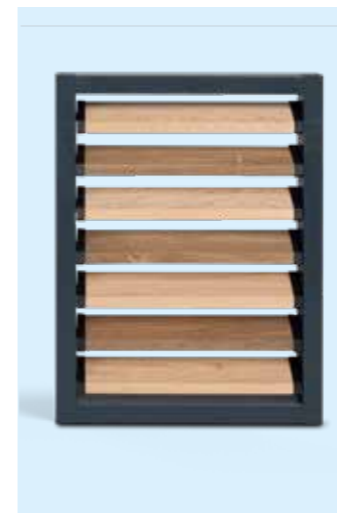

- |                  |  |
|------------------|--|
| Rama             | Wyłaczany profil aluminiowy, ok. 30/60   |
| Wypełnienie      | Lamelle aluminiowe, kształt eliptyczny 70/15<br>Lamelle z czerwonego cedru, trapezowa forma 68/16, ruchome   |
| Cechy szczególne | <ul style="list-style-type: none"> <li>• Nadaje się do stosowania w dużych obiektach, ze względu na wielkość profili</li> <li>• Dostępny jako ruchoma lamela</li> <li>• Szlachetny, trudny do zdobycia czerwony cedr</li> <li>• Dostępność nowoczesnego s-kształtu lameli</li> </ul> |
| Przykłady        | <ol style="list-style-type: none"> <li>1 Ruchome lamelle z czerwonego cedru</li> <li>2 Sztwytne lamelle aluminiowe</li> <li>3 Funkcjonalny wygląd lameli na budynku</li> <li>4 Lamelle ruchome, otwarte</li> </ol>   |



## Krakau

## Cudowne dopasowanie dla lameli

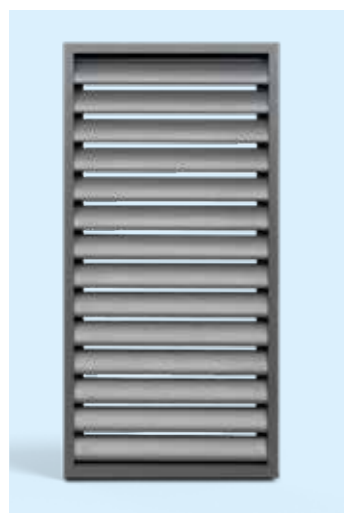

- |                  |  |
|------------------|--|
| Rama             | Wyłaczany profil aluminiowy, ok. 48/37 mm z listwą mocującą dla lameli   |
| Wypełnienie      | Lamelle aluminiowe romb lub elipsa   |
| Cechy szczególne | <ul style="list-style-type: none"> <li>• Stabilny profil ramy</li> </ul>   |
| Przykłady        | <ol style="list-style-type: none"> <li>1 Lamela eliptyczna</li> <li>2 Lamelle romb</li> <li>3 Rozwiązanie montażowe „Herakles” zastosowane w narożniku budynku</li> <li>4 Bok okiennicy</li> </ol> |



## Erlangen z aluminium

## Wielka premiera lameli ruchomych



- |                  |  |
|------------------|--|
| Rama             | Wyłaczany profil aluminiowy, ok. 30/60   |
| Wypełnienie      | Lamelle aluminiowe, kształt eliptyczny 70/15<br>Lamelle z czerwonego cedru, trapezowa forma 68/16, ruchome   |
| Cechy szczególne | <ul style="list-style-type: none"> <li>• Nadaje się do stosowania w dużych obiektach, ze względu na wielkość profili</li> <li>• Dostępny jako ruchoma lamela</li> <li>• Szlachetny, trudny do zdobycia czerwony cedr</li> <li>• Dostępność nowoczesnego s-kształtu lameli</li> </ul> |
| Przykłady        | <ol style="list-style-type: none"> <li>1 Ruchome lamelle z czerwonego cedru</li> <li>2 Sztwytne lamelle aluminiowe</li> <li>3 Funkcjonalny wygląd lameli na budynku</li> <li>4 Lamelle ruchome, otwarte</li> </ol>   |



## New York

### Nowoczesna konstrukcja, korzystna cena



- Obróbka** Blacha aluminiowa gięta o gładkiej powierzchni  
Alternatywnie z dodatkowym kantem  
Wzór do wyboru (nawiercenia, otwory, logo itp.)
- Cechy szczególne**
- Proste, ponadczasowe wzornictwo
  - Nieprawdopodobna sztywność
  - Niewidoczne ślady śrub lub jakiegokolwiek obróbki
  - Korzystna cena oraz lekka waga
  - Możliwość stworzenia indywidualnego wzoru poprzez własny projekt otworów lub nawierceń
- Przykłady**
- 1 Dodatkowy kant
  - 2 Gładka powierzchnia aluminiowa DB 703
  - 3 Indywidualny projekt nawierceń według życzenia
  - 4 Wygląd z wnętrza z dodatkowym kantem

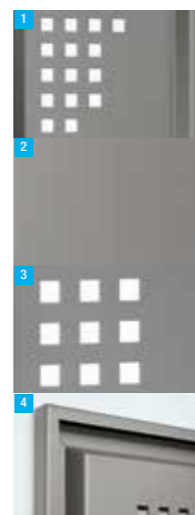

## Verona

### Cudowne dopasowanie z płaskim wypełnieniem



- Rama** Wytłaczany profil aluminiowy, ok. 45/48 mm ze szklaną listwą mocującą przy ewentualnej pomocy ramek zaciskowych i gumy
- Wypełnienie** Powlekanie powierzchni: siatka metalowa, tkanina, blacha itp. Pełny panel: panele z włókna lub drewniane, szkło ozdobne, płyty warstwowe itp.
- Cechy szczególne**
- Stabilny profil ramy
  - Łatwa wymiana wypełnienia
  - Możliwość zastosowania wielkoformatowych wzorów
- Przykłady**
- 1 Tapicerka z tkaniny Soltis 92
  - 2 Siatka metalowa rozciągnięta z aluminium
  - 3 Przykładowy materiał: anodizowany metal
  - 4 Przykładowy materiał: perforowane aluminiowe

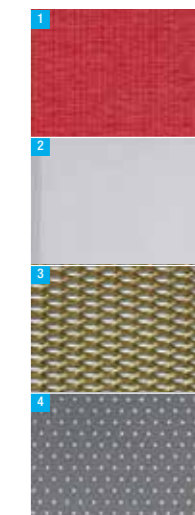

## Lissabon

### Indywidualne, smukłe i nowoczesne



- Rama** Góra i dół: profil prostokątny według wyboru  
Boki – płaskie według wyboru
- Wypełnienie** Lamelle aluminiowe w różnych wymiarach, przykręcone do ramy
- Cechy szczególne**
- Nowoczesny prosty wzór
  - Do wyboru rozstaw i wielkość lameli
  - Bardzo smukły wygląd ramy
- Przykłady**
- 1 Lamelle eliptyczne 50/13
  - 2 Powierzchnia lameli anodowanej
  - 3 Stabilna konstrukcja narożna
  - 4 Płaska rama z przykręconymi lamelami

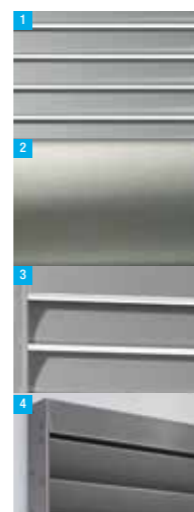

## Salzburg

### Okiennica tradycyjna z drewna i aluminium



- Rama** Aluminiowa lub drewniana z frezem, ok 70/30 mm
- Wypełnienie** tradycyjne lamelle, wypełnienie płytowe lub deskowe
- Cechy szczególne**
- Tradycyjny, klasyczny wygląd z szerokim frezem
  - Standaryzacja i korzystna cena ze względu na duże ilości w sprzedaży
  - Idealne jako tradycyjne okiennice z zawiasami
  - Opcjonalnie z ruchomymi lamelami
  - Dostępne również jako aluminiowe z okleiną
- Przykłady**
- 1 Żaluzje wewnętrzne
  - 2 Żaluzje wystające
  - 3 Aluminiowe lamelle
  - 4 Uchwyt dźwigni przy ruchomych lamelach

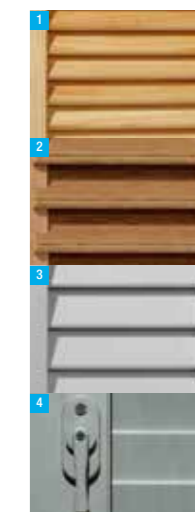

## Waldorf / Frankfurt

### Mocne profile w odpowiedzi na wysokie wymagania

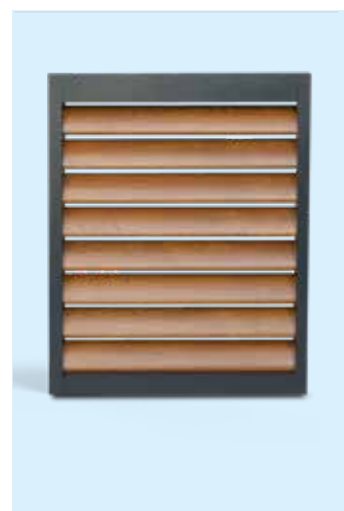

- Rama** Wytłaczany profil aluminiowy 20/46 ew. 29/60, w górę/w dół: 46/45 ew. 46/59
- Wypełnienie** Lamelle aluminiowe, kształt eliptyczny 50/13 i 70/19  
Lamelle aluminiowe, profil C 53/38  
Lamelle aluminiowe, w kształcie rombu 68/16
- Cechy szczególne**
- Nadaje się do stosowania w dużych obiektach, ze względu na wielkość profili
  - Lamelle RAL lub drewnopodobne
  - Każda lamela przykręcona do ramy
- Przykłady**
- 1 Sztywne lamelle aluminiowe
  - 2 We wszystkich kolorach wg palety RAL i odcieniach
  - 3 Solidna obróbka narożników
  - 4 Kombinacja kolorystyczna ramy i lameli

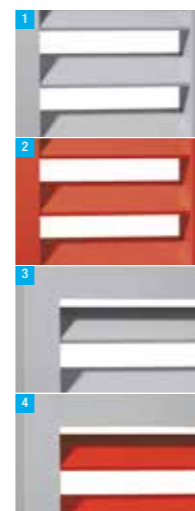

## Rozwiązania nietypowe

### Mocne profile w odpowiedzi na wysokie wymagania



- Rama** Kombinacja powstała z dostępnych modeli standardowych oraz półproduktów.
- Wypełnienie** Wkręcane, nitowane, spawane, obrobione, ząbkowane itp. Dzięki naszej nowoczesnej technice produkcji możliwe jest wszystko. I wszystko można zaprojektować oraz zwizualizować w CAD.
- Cechy szczególne**
- Realizacja Państwa marzeń
  - Możliwość uczynienia Państwa budynku unikatowym
  - Dla dużych obiektów możliwość zaprojektowania nowych profili
- Przykłady**
- 1 Rama prostokątna lamelle o profilu C
  - 2 Rama i lamelle z półfabrykatów
  - 3 Zastosowanie elementów związanych z obsługą
  - 4 Przykładowy materiał: stal o podwyższonej odporności na warunki atmosferyczne

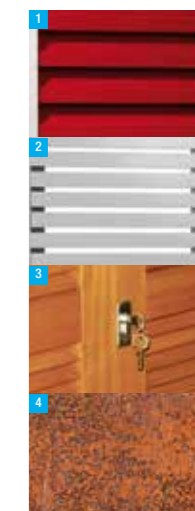

# OKIENNICE HARMONIJKOWE – ROŻNORODNA OSZCZĘDNOŚĆ MIEJSCA

Baier porusza. Just-in-Time

Okiennice harmonijkowe Baier to oszczędność miejsca. Zapewniają ochronę jednocześnie przykuwając spojrzenia. Robią to automatycznie i same mogą być automatyczne. Spojrzenia, które poruszają.



Automatyczne okiennice harmonijkowe Premium 61. (na górze)  
Kwiatowy wzór w systemie Premium 60. (z prawej)

Okiennice harmonijkowe stanowią najlepsze

rozwiązanie tam, gdzie architektura przewi-

działa dla rolet minimum miejsca. A przy tym

firma Baier nie rezygnuje z funkcjonalności

i design'u.

Okiennice harmonijkowe firmy Baier mają zastosowanie przeważnie tam, gdzie duże przeszklenia przesądzą o wyglądzie architektury fasadowej. Okiennice stają się wówczas elementem stylowym, a jednocześnie nie zajmującym miejsca. Własny system okuć gwarantuje tutaj niezawodność i bezpieczeństwo użytkownika.

Niekiedy z konieczności rodzi się cnota. Ale i tutaj Baier przełamuje stereotyp. Bo o ile kiedyś tylko brak miejsca rodził potrzebę zastosowania okiennic harmonijkowych, o tyle dzisiaj stanowią one same w sobie element ozdobny, który zachwyca. Okiennice marki Baier składają się do fasady delikatnie ale pewnie, do kąta 90 stopni. Czy to ręcznie czy z napędem automatycznym zawsze równo, czy to na fasadzie, czy na zewnętrznej ścianie balkonu zapewniają one ochronę przed słońcem, wiatrem a także ciekawskim spojrzeniem sąsiada. Oczywiście również tutaj mogą Państwo bez ograniczeń wybierać we wzorach i możliwościach co do kształtu i kolorystyki. Prosimy o kontakt, a spełnimy Państwa najśmielsze oczekiwania.

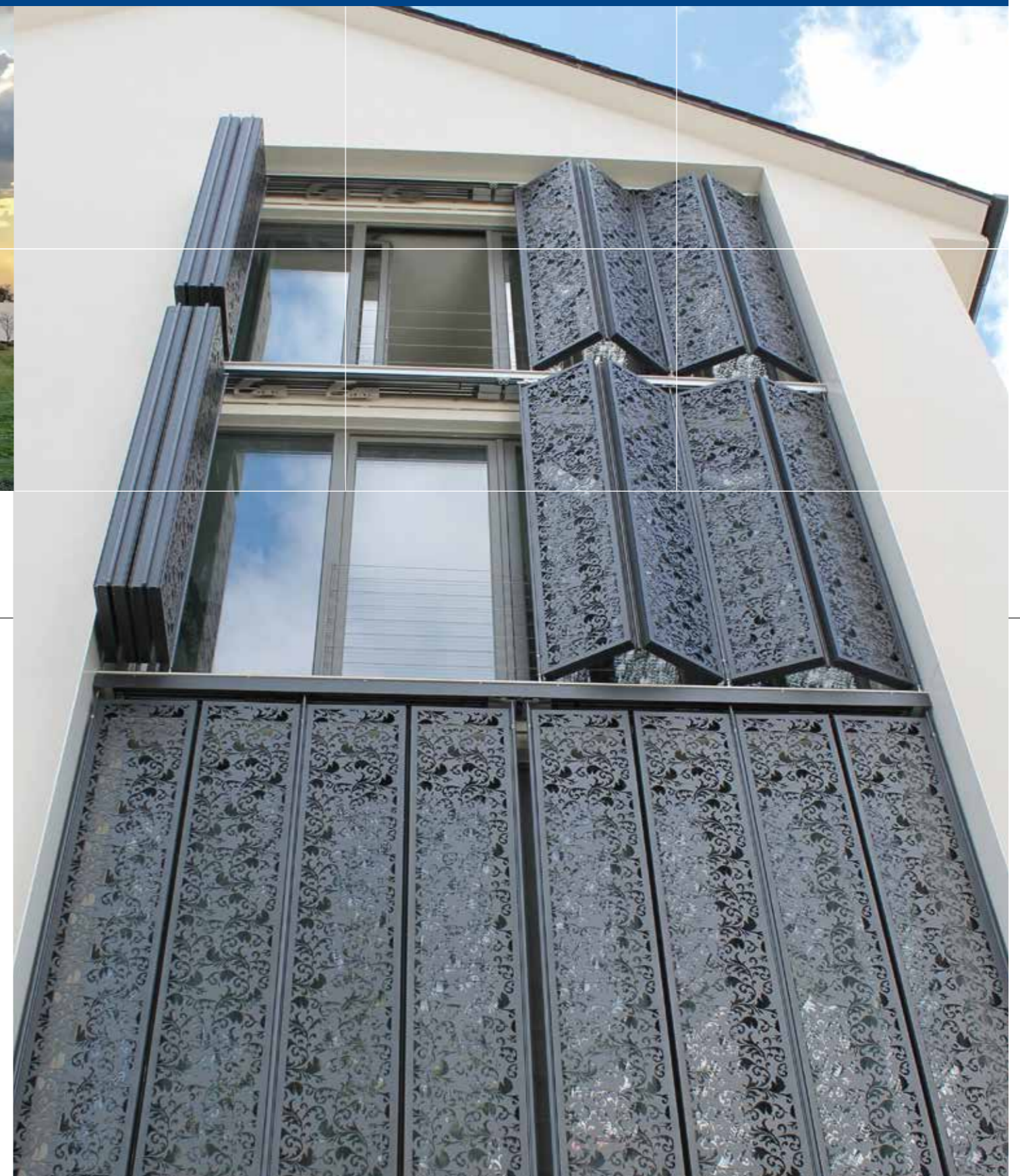

## OKIENNICE PRZESUWNE – ROZWIĄZANIA NIETYPOWE, ROZWIĄZANIA DLA OBIEKTÓW

Baier porusza. Just-in-Time

*Nietypowe rozwiązania firmy Baier to nie tylko niewielkie rozwiązania dla domków. To także wielkie rozwiązania, dla wielkich obiektów. Wielkość, która porusza.*



*Okiennice przesuwne, które dostosowują się automatycznie do położenia słońca. (na górze)  
Przepiękne okiennice z cedru kanadyjskiego zdobią fasadę prywatnej rezydencji*



### Nietypowe rozwiązania Baier są pożądane

także tam, gdzie firmy oczekują indywidualnego podejścia połączonego z indywidualną produkcją na dużą skalę.

Baier to firma rodzinna. To daje nam siłę, to daje nam elastyczność. Wczoraj, dzisiaj i jutro. Od 40 lat. Dla nas liczą się wartości, a to sprawia, że życzenia traktujemy jako ważne wyzwanie. Jesteśmy dumni z ciągle podnoszonej poprzeczki.

Całe nasze doświadczenie wkładamy w realizację dużych obiektów i dużych zadań. Nie bacząc na to, czy specjalnych rozwiązań wymagają założenia i okoliczności projektu, czy celem nietypowych rozstrzygnięć ma być wyeksponowanie jedynie cech szczególnych. Baier się dopasowuje. Tak powstają systemy, które dopasowują się do ruchu słońca na niebie, reagują na zmiany pogodowe, zapewniają dyskrecję lub stają się reklamą Państwa firmy. Nasza produkcja jest gotowa na szybkie i gwałtowne zmiany, a najnowocześniejsza technologia oraz inteligentny sposób magazynowania pozwalają na dużą produkcję z zachowaniem najwyższej jakości. My zawsze mieścimy się w uzgodnionym budżecie i zdajemy sobie sprawę z wagi terminu zakończenia prac. W końcu jesteśmy przedsiębiorcą tak samo jak Państwo. Tym sposobem powstają niepowtarzalne, duże obiekty dla firm, urzędów, organizacji, ośrodków zdrowia i fundacji.

## SERWIS I GWARANCJA – OD RĘKI

Baier porusza. Just-in-Time



*Serwis Baier. W usłudze serwisu przejawia się nasza rodzinna mentalność. Przyjemnie, szybko i niezawodnie. Serwis na terenie całego kraju. Serwis, który porusza.*



- Profesjonalne doradztwo ekspertów
- Elastyczność dzięki wąskim strukturom
- Opracowanie nowych rozwiązań
- Duże stany magazynowe, szybka dostawa
- Kompleksowe projektowanie na nowoczesnym oprogramowaniu
- Montaż oraz serwis na terenie całego kraju
- Szkolenia i praktyki

**Serwis Baier** to specjalna filozofia, którą stosujemy na co dzień. Ponieważ tylko produkty powstałe według potrzeb klienta, dostarczane i montowane w sposób niezawodny, mogą zagwarantować długoterminową radość i przyjemność oraz dostarczyć tych poruszających momentów, za które klienci tak cenią naszą firmę.

Baier nie pozostawi Was samych z Waszymi pomysłami i marzeniami. Przemysłane zarządzanie projektem, wąskie i elastyczne struktury, bezpieczne magazynowanie, jak i nieustanne pogłębianie naszych kompetencji to czynniki wpływające na niezawodność naszych produktów. Baier jest zawsze do Państwa dyspozycji – od doradztwa, poprzez produkcję i montaż, po serwis i konserwację.

Witamy w Baier: +48 790 33 99 33

U nas otrzymają Państwo wysokiej jakości produkty firmy Baier:

**Baier Sp. z o. o.**  
ul. Słoneczna 12  
47-330 Jasiona

+48 790 33 99 33  
info@baier.pl  
www.baier.pl



**Baier**

Porusza światło i cień